

# Vortex™

- FR Guide de Démarrage Rapide
- EN Quick Start Guide
- DE Kurz- oder Schnellstartanleitung
- ES Guia de Inicio Rápido
- IT Guida Rapida
- PT Guia Rápido
- NL Snelstartgids
- SV Snabbstartsguide
- HU Első lépések
- CS Stručný návod
- EL Οδηγός γρήγορης έναρξης
- SK Príručka pre rýchle spustene
- TR Hızlı Başlangıç Kılavuzu
- PL Przewodnik Szybkiego Uruchamiania
- RU Краткое руководство пользователя
- HR Vodič za brzo pokretanje
- BG Ръководство за бърз старт
- RO Ghid de inițiere rapidă
- AR دليل التشغيل السريع

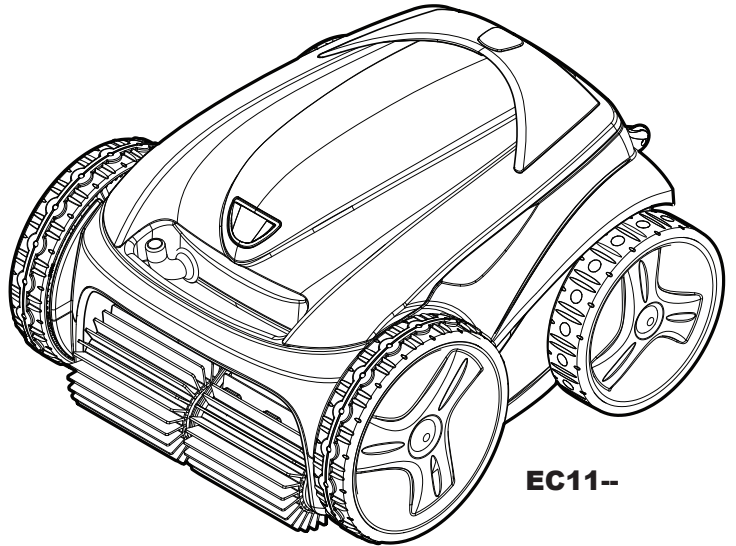

EC11--

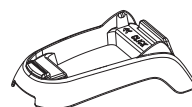
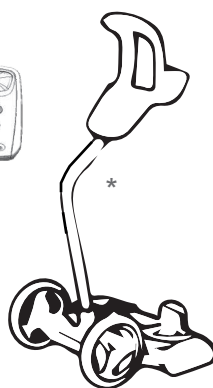
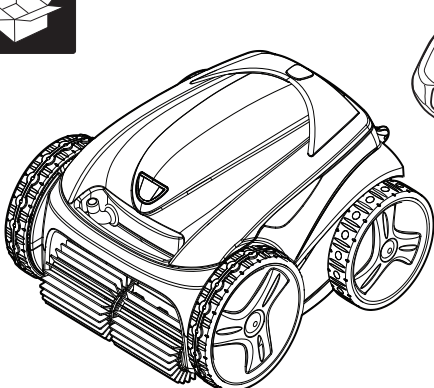

\*selon le modèle  
\*according to model  
\*je nach Modell  
\*de acuerdo a modelo  
\*in base al modello  
\*de acordo com o modelo  
\*volgens model  
\*enligt modell  
\*modell szerint  
\*podle modelu  
\*σύμφωνα με το μοντέλο  
\*podľa modelu  
\*modele göre  
\*według modelu  
\*согласно модели  
\*prema modelu  
\*спред модела  
\*după model



**AVERTISSEMENT** - Pour toute opération autre que les tâches de nettoyage et de maintenance habituelles décrites dans ce guide, ce produit doit être manipulé par un professionnel qualifié disposant d'un niveau d'expérience suffisant en matière d'installation et de maintenance de matériel de piscine afin que toutes les instructions énoncées dans le manuel d'installation et de fonctionnement complet du produit soient scrupuleusement respectées. Toutes les instructions de sécurité répertoriées dans le manuel complet doivent être respectées à la lettre afin de prévenir tout risque de blessure. Toute installation/utilisation incorrecte entraînera l'annulation de la garantie. Ne jamais allumer le nettoyeur à moins qu'il ne soit complètement immergé dans l'eau. Si tel est le cas, la garantie sera annulée et cela pourrait gravement endommager les moteurs du nettoyeur.

**WARNING** - For anything other than the routine cleaning and maintenance described in this guide, this product must be serviced by a qualified professional with sufficient experience in pool equipment installation and maintenance so that all of the instructions in the product's complete installation and operations manual can be followed exactly. All safety instructions must be followed explicitly in order to prevent injury hazards. Improper installation and/or operation will void the warranty. Never turn the cleaner on unless it is fully submerged in the water. Doing so will void the warranty and may cause severe damage to the cleaner motors.

**VORSICHT** - Wartungen an diesem Gerät, die über die in diesem Leitfaden beschriebene routinemäßige Reinigung und Instandhaltung hinausgehen, müssen von einem qualifizierten Facharbeiter mit ausreichend Erfahrung im Bereich der Installation und Instandhaltung von Poolgeräten durchgeführt werden. Dabei müssen sämtliche Anweisungen in der gesamten Installations- und Betriebsanleitung des Produkts genau befolgt werden. Alle Sicherheitsanweisungen müssen ausnahmslos und genau eingehalten werden, um Verletzungen zu vermeiden. Durch nicht zweckmäßige Installation und/oder nicht zweckmäßigen Betrieb erlischt die Garantie. Schalten Sie den Reiniger niemals ein, bevor er sich vollständig unter Wasser befindet. Durch vorherige Inbetriebnahme erlischt die Garantie und die Motoren des Reinigers können schwer beschädigt werden.

**PRECAUCIÓN** - Para otras instrucciones de mantenimiento y limpieza además de las descritas en este manual, deben realizarse por personal profesional cualificado con experiencia suficiente en el campo de la instalación y mantenimiento de equipamiento de piscinas para que se puedan seguir a la perfección todas las instrucciones del manual de instalación y operación. Todas las instrucciones de seguridad del manual completo deben seguirse para evitar riesgos de lesiones. Una instalación u operación inapropiada podría anular la garantía. Nunca encienda el limpiador, a no ser que esté completamente sumergido en el agua. Si lo hace, la garantía quedará anulada, y se podrán producir daños importantes en los motores del limpiador.

**ATTENZIONE** - Qualsiasi intervento sul presente prodotto diverso dalla pulizia e dalla manutenzione di routine descritte nel presente manuale dovrà essere eseguito da un tecnico qualificato ed esperto nell'installazione e nella manutenzione di apparecchiature per piscina, attenendosi scrupolosamente a tutte le istruzioni riportate nel manuale d'uso e installazione completo del prodotto. Osservare scrupolosamente tutte le istruzioni di sicurezza nell'ordine riportato nel manuale completo, al fine di evitare rischi di lesioni. Un'installazione inadeguata e/o un uso improprio renderanno nulla la garanzia. Non accendere mai il robot pulitore a meno che non sia completamente immerso nell'acqua. Una simile operazione renderà nulla la garanzia e potrebbe causare gravi danni ai motori del robot pulitore.

**PRECAUÇÃO** - Qualquer outro problema que não seja a rotina de limpeza e manutenção descritas neste guia deve ser solucionada por um profissional qualificado com experiência suficiente na instalação e manutenção de equipamento para piscinas, cumprindo todas as instruções no manual de instalação do produto com exactidão. Todas as instruções de segurança no manual devem ser seguidas explicitamente para evitar perigo de lesões. A instalação e/ou operações incorrectas irão anular a garantia. Nunca ligue o aparelho de limpeza, excepto se estiver totalmente submerso na água. Fazê-lo irá invalidar a garantia e poderá causar danos graves nos motores do aparelho de limpeza.

**VORZICHTIGHEID** - Elke andere actie dan routinematig onderhoud en reiniging zoals in deze handleiding beschreven mag alleen worden uitgevoerd door een gekwalificeerde vakman met voldoende ervaring in het installeren en onderhouden van zwembaden, zodat alle instructies in de volledige installatie- en bedieningshandleiding van het product exact worden nageleefd. Alle veiligheidsinstructies in de volledige handleiding moeten expliciet worden opgevolgd om het gevaar op letsel te voorkomen. Bij onjuiste installatie en/of bediening vervalt de garantie. Schakel de reiniger alleen in als die zich volledig onder water bevindt. Als dat niet het geval is, vervalt de garantie en kunnen motoren van de reiniger ernstige schade oplopen.

**WARNING** - Alla servicearbeten på den här produkten som inte är normal rutin- och underhållsrengöring enligt beskrivningen i den här guiden, måste utföras av en behörig yrkesperson med tillräcklig erfarenhet av installation och underhåll av poolutrustningar, så att alla anvisningar i produktens installations- och bruksanvisning följs exakt. Alla säkerhetsanvisningar i manualen måste följas uttryckligen för att undvika skaderisker. Vid inkorrekt installation och/eller användning upphör garantin att gälla. Sätt aldrig på rengöraren om den inte är fullt nedsänkt i vattnet. Om detta görs upphör garantin att gälla och allvarliga skador kan uppstå på rengörarens motor.

**FIGYELEM** - Az útmutatóban leírt rutinszerű tisztítás és karbantartás kivételével a termék szervizelését olyan szakembernek kell végeznie, aki megfelelően jártas a medence-berendezések telepítésében és karbantartásában, így pontosan képes betartani a termék teljes telepítési és működési kézikönyvében található utasításokat. A sérülések elkerülése érdekében a teljes kézikönyvben található valamennyi biztonsági előírást pontosan be kell tartani. A nem megfelelő telepítés és/vagy működtetés a garancia elvesztésével jár. A tisztító bekapcsolása tilos, ha az nem lepi el teljesen a víz. Ha mégis megtenné, az a garancia elvesztésével jár, és komolyan károsíthatja a tisztító motorját.



**VAROVÁNÍ** - Veškeré servisní práce na tomto výrobku kromě běžného čištění a údržby podle popisu v tomto návodu musí provádět kvalifikovaný odborník, který má dostatečné zkušenosti s instalací a údržbou vybavení pro bazény, aby bylo jisté, že budou přesně dodrženy všechny pokyny v kompletní instalační a provozní příručce k výrobku. Musí se přesně dodržovat všechny bezpečnostní pokyny v kompletní příručce, aby se předešlo riziku zranění. Nesprávná instalace a/nebo obsluha bude mít za následek zrušení platnosti záruky. Nikdy nezapínajte čistící zařízení, dokud nebude úplně ponořeno ve vodě. Nedodržení tohoto pokynu bude mít za následek zrušení platnosti záruky a mohlo by způsobit vážné poškození motorů čistícího zařízení.

**ΠΡΟΕΙΔΟΠΟΙΗΣΗ** - Οποιαδήποτε άλλη εργασία εκτός από τον τακτικό καθαρισμό και συντήρηση που περιγράφονται σε αυτόν τον οδηγό θα πρέπει να πραγματοποιείται από εξειδικευμένους επαγγελματίες με επαρκή εμπειρία σε θέματα εγκατάστασης και συντήρησης εξοπλισμού πισίνας, έτσι ώστε να τηρούνται επακριβώς όλες οι οδηγίες που συμπεριλαμβάνονται στο πλήρες εγχειρίδιο εγκατάστασης και λειτουργίας του προϊόντος. Όλες οι οδηγίες ασφαλείας που συμπεριλαμβάνονται στο πλήρες εγχειρίδιο θα πρέπει να τηρούνται πιστά έτσι ώστε να αποφεύγεται ο κίνδυνος τραυματισμού. Ακατάλληλη εγκατάσταση ή/και λειτουργία καθιστά την εγγύηση άκυρη. Μην ενεργοποιείτε το μηχάνημα καθαρισμού εάν δεν είναι πλήρως βυθισμένο στο νερό. Κάτι τέτοιο θα καταστήσει άκυρη την εγγύηση και μπορεί να προκαλέσει σοβαρές ζημιές στα μοτέρ του μηχανήματος καθαρισμού.

**VAROVANIE** - Okrem bežného čistenia a údržby, ktoré sú popísané v tejto príručke, musí servis tohto prístroja vykonávať jedine kvalifikovaný odborník s dostatočnými skúsenosťami v oblasti inštalácie zariadení pre bazény a údržby tak, aby mohol presne dodržať všetky pokyny uvedené v kompletnom návode na prevádzku a inštaláciu produktu. Všetky bezpečnostné pokyny uvedené v kompletnom návode sa musia výslovne dodržiavať, aby sa zabránilo rizikám poranenia. Nesprávna inštalácia a/alebo prevádzka zrušia platnosť záruky. Nikdy nezapínajte čistiaci prístroj, pokiaľ nie je kompletne ponorený vo vode. V opačnom prípade sa zruší platnosť záruky a mohlo by to vyvolať závažné poškodenie motorov čistiaceho prístroja.

**UYARI** - Bu kılavuzda belirtilmiş olan rutin temizlik ve bakım dışında bu ürün üzerinde gerçekleştirilecek işlemler, ürünün tam montaj ve kullanım kılavuzunda belirtilen talimatların tam olarak takip edileceğinden emin olmak üzere havuz ekipmanı montajı ve bakımında yeterli deneyime sahip yetkili bir profesyonel tarafından gerçekleştirilmelidir. Tam kılavuzdaki tüm güvenlik talimatları yaralanma risklerini ortadan kaldırmak üzere katı bir şekilde takip edilmelidir. Uygun olmayan montaj ve/veya kullanım garantisi geçersiz kılacaktır. Tamamen suyun altına batmadıkça temizleyiciyi açmayın. Aksi halde garantiniz geçersiz hale gelecek ve temizleyici motorları ciddi hasar görebilecektir.

**OSTRZEŻENIE** - W razie wykonywania jakichkolwiek innych prac, niż opisane w tym przewodniku czynności dotyczące zwykłego czyszczenia i konserwacji, produkt musi być obsługiwany przez wykwalifikowanego specjalistę, dysponującego wystarczającymi doświadczeniami w dziedzinie instalacji i konserwacji sprzętu basenowego, tak aby wszystkie zalecenia zamieszczone w kompletnej instrukcji instalacji i obsługi produktu były zawsze ściśle przestrzegane. Aby zapobiec możliwości odniesienia obrażeń, wszystkie zamieszczone w kompletnej instrukcji wskazówki bezpieczeństwa muszą być ściśle przestrzegane. Nieprawidłowa konserwacja/obsługa produktu pociąga za sobą unieważnienie gwarancji. Nie wolno włączać urządzenia czyszczącego, jeżeli nie jest całkowicie zanurzone w wodzie. Brak przestrzegania tego zalecenia spowoduje unieważnienie gwarancji i może być przyczyną poważnego uszkodzenia silników urządzenia czyszczącego.

**ΠΡΕΔΥΠΡΕΪΔΕΝΙΕ**. Любые работы, кроме стандартных операций в рамках очистки или обслуживания изделия, описанных в этом руководстве, должны выполнять исключительно квалифицированные специалисты, которые обладают достаточным опытом в сфере установки и обслуживания оборудования для бассейнов, чтобы обеспечить тщательное соблюдение всех инструкций, представленных в полном руководстве по установке и эксплуатации изделия. Во избежание травм необходимо буквально следовать всем инструкциям по безопасности, представленным в полном руководстве. В случае любого несоблюдения рекомендаций относительно установки и (или) эксплуатации гарантия будет аннулирована. Никогда не включайте очиститель, если он не погружен в воду полностью. В случае несоблюдения этой инструкции гарантия будет аннулирована, а двигатели очистителя могут быть серьезно повреждены.

**UPOZORENJE** - Pri svakom korištenju ovog proizvoda u svrhe koje ne uključuju uobičajeno čišćenje i održavanje opisano u ovom vodiču njime treba upravljati stručno osposobljena osoba s dovoljno iskustva u postavljanju i održavanju materijala za bazene, kako bi se strogo poštovala sve upute navedene u ovom priručniku za rad i uporabu isporučene s proizvodom. Sve sigurnosne upute navedene u ovom priručniku moraju se strogo poštovati, kako bi se spriječio rizik od ozljeda. Nepravilno postavljanje ili uporaba za posljedicu imaju gubitak prava na jamstvo. Uređaj za čišćenje nemojte nikada uključivati ako nije potpuno uronjen u vodu. Ako se to desi, jamstvo ne vrijedi, a postupak može uzrokovati ozbiljno oštećivanje motora uređaja.

**ΠΡΕΔΥΠΡΕΪΔΕΝΙΕ** - за нещо различно от рутинното почистване и поддръжка, описани в това ръководство, този продукт трябва да се обслужва от квалифициран специалист с достатъчно опит в монтажа и поддръжката на оборудването за басейни, така че всички инструкции в пълното ръководство за монтаж и експлоатация на продукта да бъдат следвани точно. Всички инструкции за безопасност трябва да се спазват изрично, за да се предотврати опасността от нараняване. Неправилната инсталация и/или експлоатация ще анулират гаранцията. Никога не включвайте почистващия уред, освен ако не е напълно потопен във водата. Това ще анулира гаранцията и може да причини сериозни повреди на двигателите за почистване.

**AVERTISMENT** - Pentru orice altă sarcină cu excepția curățării și întreținerii de rutină descrise în acest ghid, produsul va fi dus la un profesionist calificat, cu suficientă experiență în instalarea și întreținerea echipamentelor pentru piscină, astfel încât toate instrucțiunile din manualul complet de instalare și utilizare al produsului să poată fi respectate întocmai. Toate instrucțiunile de siguranță vor fi respectate în mod explicit, pentru a preveni riscul de accidente. Instalarea și/sau utilizarea necorespunzătoare vor duce la anularea garanției. Nu porniți niciodată aspiratorul până când acesta nu este complet scufundat în apă. În caz contrar, garanția va fi anulată și puteți provoca daune majore motoarelor aspiratorului.

**1**

1

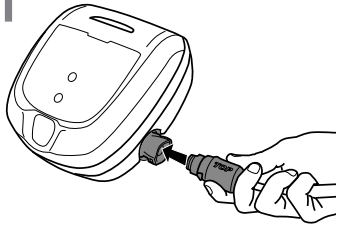

2

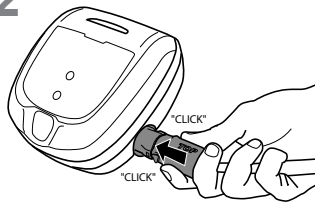

3

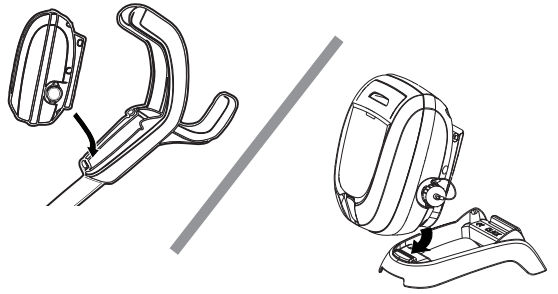
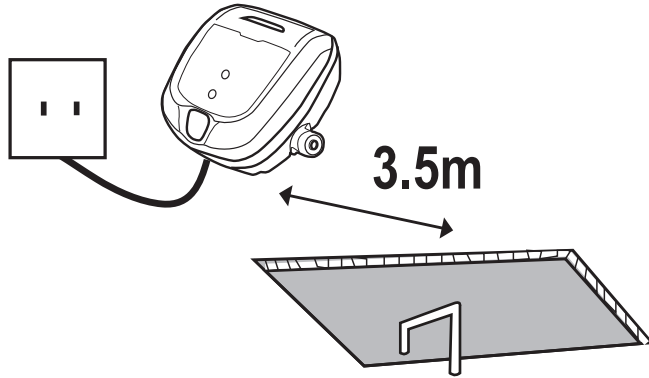
**2****3**

- > Immerger le robot dans la piscine.
- > Submerge in pool.
- > In den Pool lassen.
- > Sumergirse en la piscina.
- > Immergere il robot pulitore nella piscina.
- > Mergulhar o robot de limpeza na piscina.
- > Dompel de reiniger onder in het zwembad.
- > Ponořeni robotu do bazénu.
- > Čistič ponorte do bazéna.

- > Vizbe merítés.
- > Sänk ned pool städaren i poolen.
- > Zanurzyć urządzenie czyszczące w basenie.
- > Βυθίστε στην πισίνα.
- > Погружите очиститель в бассейн.
- > Havuza daldırın.
- > Uroniti čistač u bazen.
- > Потопете го в басейна.
- > Scufundați în piscină.

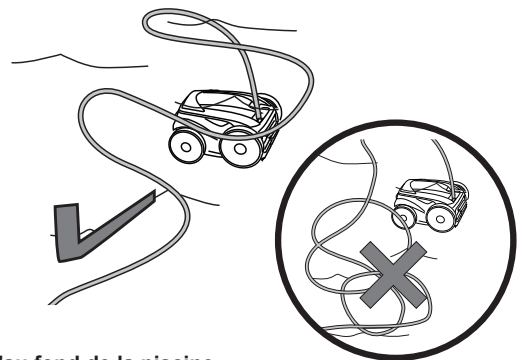
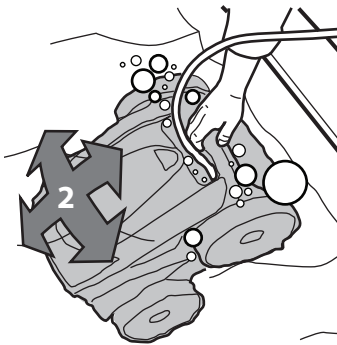
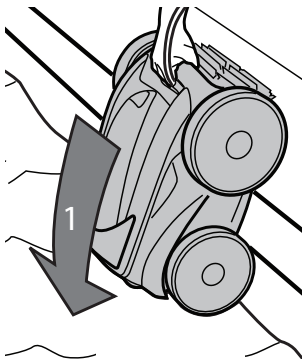

- > Attendre que les bulles cessent complètement et laisser le nettoyeur couler jusqu'au fond de la piscine.
- > Wait for bubbles to stop completely, then let the cleaner sink to the bottom of the pool.
- > Warten Sie, bis keinerlei Blasen mehr aufsteigen und lassen Sie dann den Reiniger auf den Boden des Pools sinken.
- > Espere a que las burbujas se detengan por completo, luego deje que el limpiador se hunda en el fondo de la piscina.
- > Attendere che non si formino più bolle e lasciare che il robot pulitore scenda sul fondo della piscina.
- > Aguardar até que não haja mais nenhuma bolha e deixar o robot de limpeza descer até o fundo da piscina.
- > Wacht tot er geen luchtballen meer optreden en laat de reiniger dan naar de bodem van het zwembad zakken.
- > Počkajte až robot dosedne na dno a uvolní se zněj všeskeré bublinky.
- > Počkajte, kým bublinky úplne prestanu, a čistič nechajte klesnúť úplne na dno bazéna.
- > Várja meg amíg a levegő eltávozik a burkolat alól. Ha már nem jön több buborék, akkor engedje le a készüléket.
- > Vänta tills inga bubblor längre avges och låt poolstädaren sjunka ned till poolens botten.
- > Zaczekać, aż pęcherzyki przestaną być widoczne, a urządzenie czyszczące opadnie na dno basenu.
- > Περιμένετε να σταματήσουν τελείως οι φυσαλίδες και, στη συνέχεια, αφήστε το σύστημα καθαρισμού να βυθιστεί στο κάτω μέρος της πισίνας.
- > Дождитесь, пока из него перестанут выходить пузырьки и очиститель опустится на дно бассейна.
- > Baloncukların tamamen durmasını bekleyin ve ardından temizleyiciyi havuzun tabanına batırın.
- > Pričkati da mjehurići nestanu i da se čistač spusti na dno bazena.
- > Изчакайте балончетата да спрат напълно, след това оставете почистващият робот да потъне до дъното на басейна.
- > Așteptați ca bulele să se oprească definitiv, apoi lăsați aspiratorul să coboare până pe fundul piscinei.



- > Démarrer le nettoyage.
- > Start cleaning.
- > Reinigungszyklus starten.
- > Comenzar a limpiar.
- > Avvio pulizia.
- > Iniciar limpeza.
- > Reiniging starten.
- > Starta rengöringen.
- > Tisztítás megkezdése.
- > Zahajte čištění.
- > Ξεκινήστε τον καθαρισμό.
- > Spustite čistenie.
- > Temizliği başlatma.
- > Rozpocząć czyszczenie.
- > Начните очистку.
- > Pokretanje čišćenja.
- > Започнете почистване.
- > Începerea curățeniei.



- > Le boîtier de commande présente différentes fonctions selon le modèle du nettoyeur. Toutes les fonctions disponibles sont affichées ci-dessous (1-4).
- > Control box has different functions depending on cleaner model. All available functions are shown below (1-4).
- > Der Steuerkasten verfügt je nach Modell des Reinigers über unterschiedliche Funktionen. Alle verfügbaren Funktionen sind nachstehend aufgeführt (1-4).
- > La caja de control tiene diferentes funciones dependiendo del modelo limpiador. Todas las funciones disponibles se muestran a continuación (1-4).
- > La scatola di controllo possiede diverse funzioni a seconda del modello di pulitore. Tutte le funzioni disponibili sono riportate sotto (1-4).
- > A caixa de controlo tem diferentes funções dependendo do modelo do aparelho de limpeza. Todas as funções disponíveis são apresentadas abaixo (1-4).
- > De bedieningskast heeft verschillende functies naargelang het model reiniger. Alle beschikbare functies worden hieronder weergegeven (1-4).
- > Ovládací jednotka má různé funkce v závislosti na modelu čisticího zařízení. Níže jsou uvedeny všechny dostupné funkce (1-4).
- > Ovládacia skrinka má rôzne funkcie v závislosti od modelu čističa. Všetky dostupné funkcie sú uvedené nižšie (1-4).
- > A vezérlőegység a tisztítómodelltől függően eltérő funkciókkal rendelkezik. Az összes elérhető funkció alább található (1-4).
- > Styrenheten har olika funktioner beroende på rengörarmodell. Alla tillgängliga funktioner visas nedan (1-4).
- > Skrzynka sterowania jest wyposażona w różne funkcje w zależności od modelu urządzenia czyszczącego. Poniżej pokazane zostały wszystkie dostępne funkcje (1-4).
- > Το κουτί ελέγχου προσφέρει διάφορες λειτουργίες ανάλογα με το μοντέλο του μηχανήματος καθαρισμού. Όλες οι διαθέσιμες λειτουργίες παρουσιάζονται παρακάτω (1-4).
- > Блок управления обеспечивает выполнение различных функций в зависимости от модели очистителя. Доступные функции указаны ниже (1-4).
- > Temizleyici modeline bağlı olarak kontrol ünitesi farklı fonksiyonlara sahiptir. Kullanılabilir tüm fonksiyonlar aşağıda gösterilmiştir (1-4).
- > Upravljačka kutija pruža različite funkcije u ovisnosti od modela čistača. Sve raspoložive funkcije su prikazane dolje.
- > Панелът за управление има различни функции в зависимост от модела на почистващия робот. Всички налични функции са показани по-долу (1-4)
- > Cutia de comandă are diferite funcții, în raport cu modelul aspiratorului. Toate funcțiile disponibile sunt prezentate mai jos (1 - 4)

<b>1</b>	<b>Surface</b>	<b>Superficie</b>	<b>Oppervlakte</b>	<b>Felszín</b>	<b>Επιφάνεια</b>	<b>Površina</b>
	<b>Surface</b>	<b>Superficie</b>	<b>Plocha</b>	<b>Yta</b>	<b>Поверхность</b>	<b>Повърхност</b>
	<b>Reinigungsfläche</b>	<b>Superficie</b>	<b>Povrch</b>	<b>Powierzchnia</b>	<b>Υüzey</b>	<b>Suprafață</b>



- Fond uniquement
- Floor Only
- Nur Boden
- Solo el suelo
- Solo fondo
- Apenas chão
- Bodem alleen
- Pouze dno
- Iba dno--
- Csak fenék
- Endast botten
- Tylko dno
- Μόνο δάπεδο
- Только дно
- Sadece Taban
- Samo dno
- Само пода
- Doar fundul



- Fond, parois, ligne d'eau
- Floor, Walls, Waterline
- Boden, Wände, Wasserlinie
- Suelo, paredes, línea del agua
- Fondo, pareti, linea d'acqua
- Chão, paredes, linha de água
- Bodem, Wanden, Waterlijn
- Dno, stěny, hladina vody
- Dno, steny a vodná tryska
- Fenék, falak, vízszint
- Botten, väggar, vattenlinje
- Dno, ściany i linia wody
- Δάπεδο, τοιχώματα, ίσολος γραμμή
- Дно, стенки, линия воды
- Taban, Duvarlar, Su Kesimi
- Dno, stijenske, vodena linija
- Под, стени, водна линия
- Fund, pereți, linia apei



- Ligne d'eau seule
- Waterline Only
- Nur Wasserlinie
- Solo línea de flotación
- Solo linea d'acqua
- Apenas linha de água
- Waterlijn alleen
- Iba vodná tryska
- Csak vízszint
- Endast vattenlinje
- Tylko linia wody
- Μόνο ίσολος γραμμή
- Только линия воды
- Sadece Su Kesimi
- Samo vodena linija
- Само водната линия
- Doar linia apei

## 2 Ajustement du temps de nettoyage

Cleaning Time Adjustment

Einstellung der Reinigungszeit

Ajuste del tiempo de limpieza

Regolazione tempo di pulizia

Ajuste de tempo de limpeza

Instelling reinigingstijd

Nastavení doby čištění

Úprava doby čistenia

Tisztítási idő beállítás

Inställning av rengöringstid

Regulacja czasu czyszczenia

Ρύθμιση χρόνου καθαρισμού

Настройка времени очистки

Temizlik Zamanı Ayarlama

Podešavanje vremena čišćenja

Регулиране на времето за почистване

Ajustare timp de curățare



- Peu intensif
- Low Intensity
- Geringe Intensität
- Baja intensidad
- Intensità bassa
- Intensidade baixa
- Lage intensiteit
- Nízka intenzita
- Málo intenzívne
- Alacsony intenzitás
- Låg intensitet
- Z niską intensywnością
- Χαμηλή ένταση
- Неинтенсивно
- Düşük Yoğunluk
- Slabijeg intenziteta
- Ниска интензивност
- Intensitate scăzută

- Intensif
- Intensive
- Intensiv
- Intensivo
- Intensivo
- Intensivo
- Intensief
- Intenzivní
- Intenzívne
- Intenzív
- Intenzív
- Z wysoką intensywnością
- Ευτακτά
- Интенсивно
- Yoğun
- Intenzívno
- Интензивен
- Intenzív



+/- 0.5 h

## 3 Forme de la piscine

Pool Shape

Pool-Form

Forma de la piscina

Forma piscina

Formato da piscina

Zwembadvorm

Tvar bazénu

Tvar bazéna

Medence formája

Poolform

Kształt basenu

Σχήμα πισίνας

Форма бассейна

Havuz Şekli

Oblik bazena

Форма на басейна

Forma piscinei



- Rectangulaire à fond plat
- Flat Bottomed Rectangular
- Flacher Boden, Rechteckig
- Fondo plano rectangular
- Piatta ovale rettangolare
- Fundo plano e retangular
- Vlakke bodem, rechthoekig
- Pravoúhlý s plochým dnem
- Síma aljzat Négyszögletes
- Hladký pravouhlý substráty
- Flatbottnad rektangulär
- Prostokątny z płaskim dnem
- Ορθογώνια με επίπεδο πυθμένα
- Прямоугольный с плоским дном
- Düz Tabanlı Dikdörtgen
- Pravokutni s ravnim dnem
- Правовъгълна с плоско дъно
- Rectangulară cu fund plat

- Autres formes, autres fonds
- Other Shapes, Other Bottoms
- Sonstige Formen, Sonstige Böden
- OTRAS formas, otros fondos
- Altre forme, altre basi
- Outros formatos, outros fundos
- Andere vormen, Andere bodems
- Jiné tvary, jiná dna
- Iné tvary, iné dná
- Egyéb forma, Egyéb aljzat
- Andra former, andra bottnar
- Inne kształty, inne rodzaje dna
- Άλλα σχήματα, άλλοι τύποι πυθμένα
- Другие формы, другие варианты dna
- Diğer şekiller, Diğer Tabanlar
- Drugi oblici, drugi tipovi dna
- Други форми, други дъна
- Alte forme, alte funduri

## 4



> Démarrer le nettoyage.

> Start cleaning.

> Reinigungszyklus starten.

> Comenzar a limpiar.

> Avvio pulizia.

> Iniciar limpeza.

> Reininging starten.

> Starta rengöringen.

> Tisztítás megkezdése.

> Zahajte čištění.

> Ξεκινήστε τον καθαρισμό.

> Spustite čistenie.

> Temizliği başlatma.

> Rozpocząć czyszczenie.

> Начните очистку.

> Pokretanje čišćenja.

> Започнете почистване.

> Începerea curățeniei.

## 5



- > Paramétrer la programmation
- > Set Programming
- > Programmierung
- > Configurar programación
- > Impostare programmazione
- > Definir programação

- > Set programming
- > Nastavit programování
- > Nastavte parametre programu
- > Programozás beállítás
- > Programmera
- > Ustawić parametry programu
- > Ρύθμιση προγραμματισμού

- > Настройте параметры программы
- > Programlama
- > Postavite parametre programiranja
- > Задайте програма
- > Programare setări

### 1



Tempo

Tijd

Doba

Čas

Idő

Tid

Czas

Ωρα

Продолжительность

Zaman

Trajanje

Време

Timp

### 2



Durée

Time

Zeit

Tiempo

Tempo

### 1



Cycle

Cycle

Zyklus

Ciclo

Ciclo

Ciclo

Cyclus

Cyklus

Cyklus

Ciklus

Cykel

Сυκλί

Κύκλος

Цикл

Program

Ciklus

Цикъл

Ciclu

### 2



### 3



- > Sortir le nettoyeur de l'eau avec le Lift System.
- > Take the cleaner out of the water using Lift System.
- > Entnahme des Reinigers aus dem Wasser (Lift System).
- > Sacar el limpiador del agua (Lift System).
- > Togliere il pulitore dall'acqua (Lift System).
- > Retirar o aparelho de limpeza da água (Lift System).
- > De reiniger uit het water halen (Lift System).
- > Ta upp rengöraren ur vattnet (Lift System).
- > A tisztító kivétele a vízből (Lift System)
- > Vyjmutí čistícího zařízení z vody (Lift System).
- > Αφαίρεση του μηχανήματος καθαρισμού από το νερό (Lift System).
- > Vyberte čistiaci prístroj z vody pomocou systému (Lift System).
- > Kaldırma Sistemini kullanarak temizleyiciyi sudan çıkarın (Lift System).
- > Wyjąć urządzenie z wody za pomocą systemu podnoszenia (Lift System).
- > Выньте очиститель из воды с помощью функции (Lift System).
- > Uređaj za čišćenje izvadite iz vode pomoću sustava za podizanje (Lift System).
- > Извадете почистващия уред от водата с помощта на системата за повдигане (Lift System).
- > Scoateți aspiratorul din apă, folosind sistemul de ridicare (Lift System).

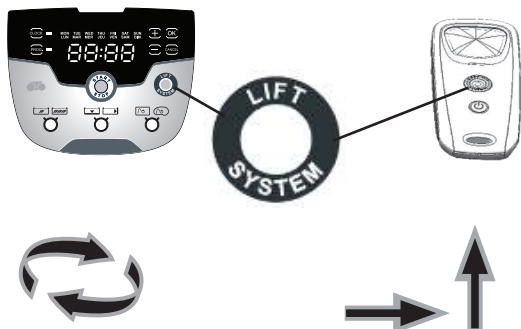

- > Maintenir enfoncé, OU
- > Press and Hold, OR
- > Drücken und Halten ODER
- > Apretar y mantener O
- > Premere e tenere premuto O
- > Premir sem soltar OU
- > Drukken en vasthouden OF
- > Stisknēte a držte NEBO
- > Stlačte a pridržte ALEBO
- > Nyomja meg és tartsa nyomva VAGY
- > Tryck och håll ELLER
- > Przytrzymać przycisk wciśnięty LUB
- > Πατήστε παρατεταμένα ή
- > Удерживайте погруженным Или
- > Basılı Tutun VEYA
- > Zadržite utisnuto, ILI
- > Натиснете и задръжте, ИЛИ
- > Apăsati și mențineți SAU

- > Appuyer rapidement
- > Press Quickly
- > Kurz Drücken
- > Apretar rápidamente
- > Premere velocemente
- > Premir rapidamente
- > Snel drukken
- > Krátce stisknēte
- > Rýchlo stlačte
- > Nyomja meg gyorsan
- > Tryck snabbt
- > Wcisnąć krótko
- > Πατήστε σύντομα
- > Быстро нажмите
- > Hızlıca Basın
- > Brzo pritisnite
- > Натиснете бързо
- > Apăsati rapid

- |                 |                |                      |                    |                 |
|-----------------|----------------|----------------------|--------------------|-----------------|
| > Avant         | > Arrière      | > Gauche             | > Droite           | > Arrêt         |
| > Forward       | > Back         | > Left               | > Right            | > Stop          |
| > Vorwärts      | > Rückwärts    | > Links              | > Rechts           | > Stopp         |
| > Hacia delante | > Hacia trás   | > Hacia la izquierda | > Hacia la derecha | > Parada        |
| > Avanti        | > Dietro       | > Sinistra           | > Destra           | > Arresto       |
| > Frente        | > Trás         | > Esquerda           | > Direita          | > Stop          |
| > Voorwaarts    | > Achterwaarts | > Links              | > Rechts           | > Zastavit      |
| > Vpřed         | > Vzad         | > Vpravo             | > Doprava          | > Zastavit'     |
| > Dopredu       | > Dozadu       | > Doleva             | > Vľavo            | > Leállítás     |
| > Előre         | > Hátra        | > Balra              | > Jobbra           | > Stopp         |
| > Framåt        | > Bakåt        | > Vänster            | > Höger            | > Wyłączenie    |
| > Przód         | > Tył          | > Lewo               | > Prawo            | > Διακοπή       |
| > Εμπρός        | > Πίσω         | > Αριστερά           | > Δεξιά            | > Остановить    |
| > Вперед        | > Назад        | > Влево              | > Вправо           | > Durdur        |
| > Мпрoдът       | > Geri         | > Sol                | > Sağ              | > Zaustavljanje |
| > İleri         | > Natrag       | > Lijevo             | > Desno            | > Спри се       |
| > Naprijed      | > Назад        | > Наляво             | > Надясно          | > Opri          |
| > Напред        | > Înapoi       | > La stânga          | > La dreapta       |                 |
| > Înainte       |                |                      |                    |                 |

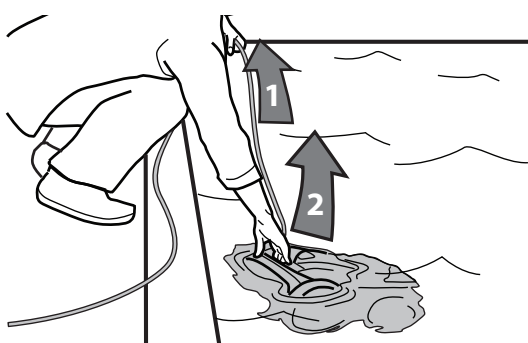
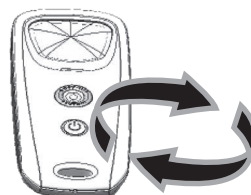

1

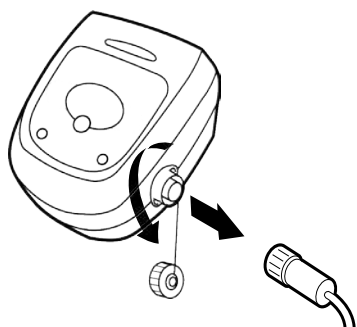

2

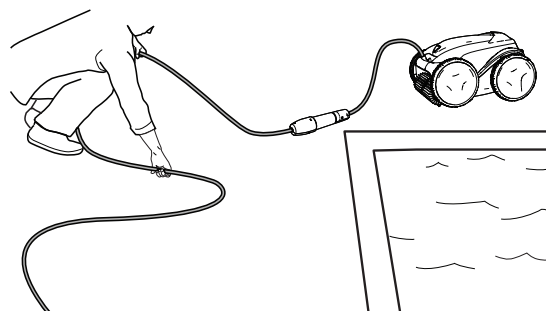

- > Nettoyer le filtre
- > Clean the filter
- > Reinigen Sie den Filter
- > Limpieza del filtro
- > Pulire il filtro
- > Limpieza do filtro
- > Reinig de filter
- > Vyčistíte filtr
- > Očistite filter
- > Rengör filtret
- > Tisztítsa meg a szűrőt
- > Wyczyścić filtr
- > Καθαρίστε το φίλτρο
- > Прочистите филтър
- > Filtreyi temizleyin
- > Očistite filter
- > почистете филтъра
- > curățare filtru

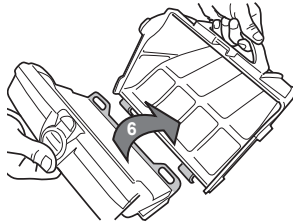
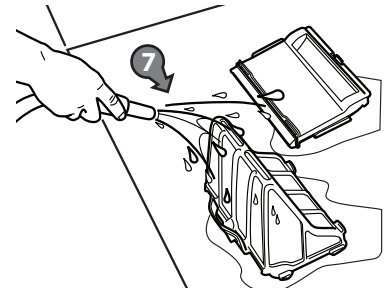
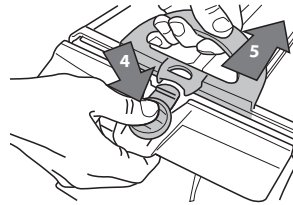
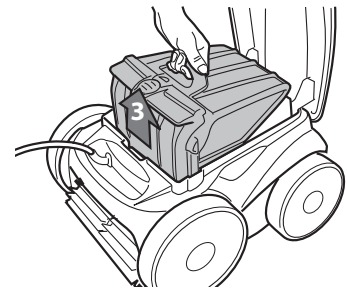
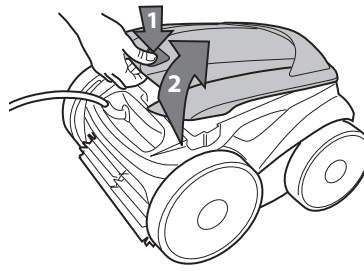

> Ce guide contient les instructions essentielles à l'installation et au démarrage. Lire le manuel complet en ligne et les consignes de sécurité avant de commencer l'installation. Visitez [www.zodiac.com](http://www.zodiac.com) pour des instructions supplémentaires sur le fonctionnement et le dépannage.

> This manual contains essential installation and startup instructions. Read the online manual and all safety warnings before commencing installation. Visit [www.zodiac.com](http://www.zodiac.com) for additional operating and troubleshooting instructions.

> Dieses Handbuch enthält wichtige Anweisungen für die Installation und Inbetriebnahme. Lesen Sie das Online-Handbuch und alle Sicherheitshinweise, bevor Sie mit der Installation beginnen. Weitere Anweisungen zur Bedienung und Fehlerbehebung finden Sie unter [www.zodiac.com](http://www.zodiac.com).

> Este manual contiene las instrucciones básicas de la instalación y puesta en marcha. Lea el manual en línea y todas las advertencias de seguridad antes de iniciar la instalación. Visite [www.zodiac.com](http://www.zodiac.com) para obtener instrucciones adicionales de operación y solución de problemas.

> Questo manuale contiene le istruzioni essenziali di installazione e avviamento. Leggere il manuale online e tutte le avvertenze di sicurezza prima di iniziare l'installazione. Visitare il sito [www.zodiac.com](http://www.zodiac.com) per ulteriori istruzioni operative e di risoluzione dei problemi.

> Este manual contém as instruções essenciais para a instalação e a colocação em funcionamento. Ler o manual em linha e todas as advertências de segurança antes de começar a instalação. Visite [www.zodiac.com](http://www.zodiac.com) para obter instruções adicionais sobre operação e solução de problemas.

> Deze handleiding bevat essentiële installatie- en opstartinstructies. Lees de online-handleiding en alle veiligheidsaanschuivingen voordat u met de installatie begint. Bezoek [www.zodiac.com](http://www.zodiac.com) voor aanvullende instructies voor bediening en probleemoplossing.

> I denna manual finns viktiga anvisningar för installation och start. Läs manualen och alla säkerhetsvarningar online innan du börjar installera. Mer information finns på [www.zodiac.com](http://www.zodiac.com).

> Ez a kézikönyv az alapvető telepítési és üzembe helyezési utasításokat tartalmazza. A telepítés megkezdése előtt olvassa el az online kézikönyvet és az összes biztonsági figyelmeztetést. További üzemeltetési és hibaelhárítási utasításokért látogasson el a [www.zodiac.com](http://www.zodiac.com) oldalra.

> Tento návod k obsluze obsahuje důležité pokyny k instalaci a spuštění. Před zahájením instalace si přečtete on-line návod k obsluze a veškerá bezpečnostní upozornění. Navštivte [www.zodiac.com](http://www.zodiac.com), kde naleznete další pokyny k obsluze a odstraňování problémů.

> Το παρόν εγχειρίδιο περιέχει βασικές οδηγίες εγκατάστασης και εκκίνησης. Διαβάστε το ηλεκτρονικό εγχειρίδιο και όλες τις προειδοποιήσεις ασφαλείας πριν ξεκινήσετε την εγκατάσταση. Επισκεφθείτε τη διεύθυνση [www.zodiac.com](http://www.zodiac.com) για πρόσθετες οδηγίες λειτουργίας και αντιμετώπισης προβλημάτων.

> Tento návod obsahuje důležité pokyny pre inštaláciu a uvedenie do prevádzky. Pred začatím inštalácie si prečítajte on-line návod a všetky bezpečnostné upozornenia. Ďalšie pokyny na obsluhu a riešenie problémov nájdete na stránke [www.zodiac.com](http://www.zodiac.com).

> Bu el kitabı önemli kurulum ve başlatma talimatlarını içerir. Kurulumla başlamadan önce çevrimiçi el kitabını ve tüm güvenlik uyarılarını okuyun. Oudwiedź stronę [www.zodiac.com](http://www.zodiac.com), aby uzyskać dodatkowe instrukcje obsługi i rozwiązywania problemów.

> Niniejsza instrukcja obsługi zawiera niezbędne instrukcje dotyczące instalacji i uruchomienia. Przed przystąpieniem do instalacji należy zapoznać się z internetową instrukcją obsługi i wszystkimi wskazówkami bezpieczeństwa. Oudwiedź stronę [www.zodiac.com](http://www.zodiac.com), aby uzyskać dodatkowe instrukcje dotyczące obsługi i rozwiązywania problemów.

> В этом руководстве пользователя изложены важные инструкции относительно установки и начала работы. Перед началом установки необходимо ознакомиться с электронным руководством пользователя и всеми правилами техники безопасности. Посетите [www.zodiac.com](http://www.zodiac.com) для получения дополнительных инструкций по эксплуатации и устранению неполадок.

> Ovaj priručnik sadržava bitne upute za instaliranje i pokretanje. Prije početka instalacije pročitajte online priručnik i sva sigurnosna upozorenja. Za dodatne upute za rad i rješavanje problema posjetite [www.zodiac.com](http://www.zodiac.com).

> Това ръководство съдържа важни инструкции за инсталиране и стартиране. Прочетете онлайн ръководството и всички предупреждения за безопасност, преди да започнете инсталацията. Посетете [www.zodiac.com](http://www.zodiac.com) за допълнителни инструкции за работа и отстраняване на неизправности.

> Acest manual conține instrucțiunile de bază pentru instalare și inițializare. Citiți manualul online și toate avertismentele de siguranță înainte de a începe instalarea. Vizitați [www.zodiac.com](http://www.zodiac.com) pentru instrucțiunile suplimentare de operare și depanare.